

Clavos Nacionales CN

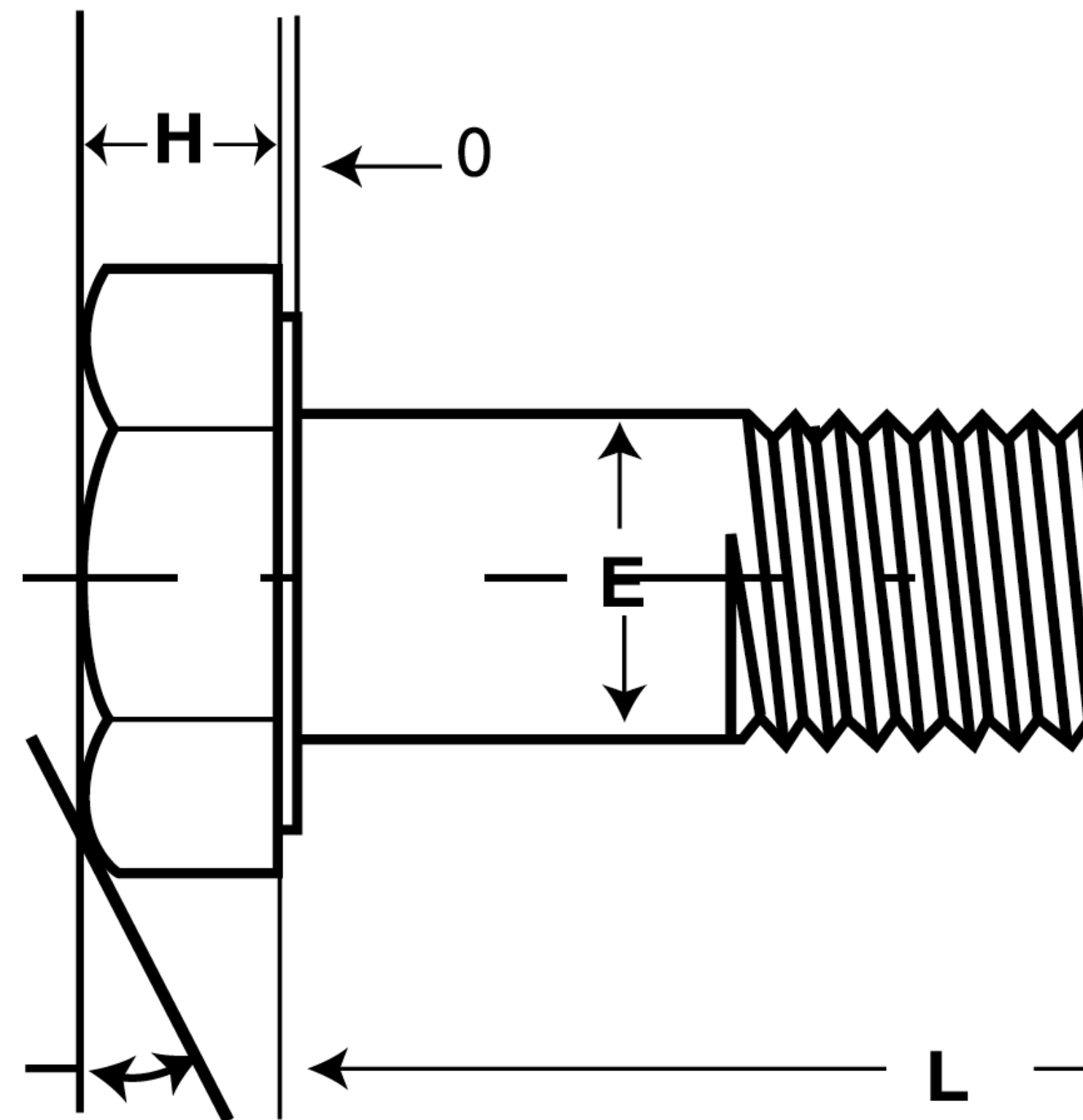

Empresa



Clavos Nacionales CN surgió en el año de 1974 en México como una solución a una enorme necesidad de clavos que afectaba la industria en aquellos años. Constituida por un grupo ferretero establecido en el municipio de Ecatepec en el Estado de México, la empresa comenzó con la adquisición de equipos de manufactura de última generación, con los cuales se brindan productos de la más alta calidad dando variedad de productos a nuestros clientes.

Misión

Desarrollar estrategias de producción, compra, venta y servicios que brinden solución a los requerimientos de nuestros clientes y consumidores a través de productos ferreteros con la más alta calidad.

Visión

Posicionar la marca Clavos Nacionales CN como el principal distribuidor ferretero en el mercado nacional, produciendo y comercializando productos de alta calidad.

Valores

Los valores que representan el carácter de Clavos Nacionales CN son: confianza, honestidad, lealtad, compromiso y la pasión por el trabajo en equipo.



Experiencia

Contamos con más de **43 años** de experiencia en el ámbito de construcción, así como el ferretero.

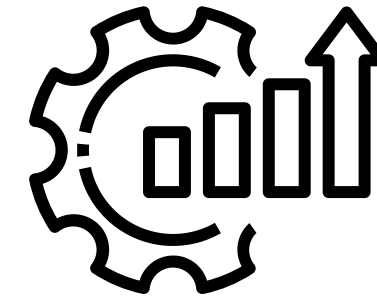

Productos

Clavos Nacionales CN cuenta con un stock de más de **35,000 productos** de alta calidad.

¿Por que aliarse con Clavos Nacionales CN?

Adaptabilidad

Tenemos la capacidad de adaptar nuestros procesos de producción de acuerdo a las necesidades de nuestros clientes, ya que contamos con plantas propias de maquilado y acabados metálicos.

Calidad

Estamos comprometidos en ofrecer productos de calidad, alcanzando los más altos estándares, satisfaciendo las necesidades de nuestros clientes.

Precios competitivos

En Clavos Nacionales CN ofrecemos precios competitivos en el mercado, así como planes de crédito acorde a cada proyecto o cliente.

Proveeduría

Proveemos a nuestros clientes con una amplia variedad de productos con nuestras marcas propias.

Contamos con más de 35,000 productos para brindar una solución ferretera, contamos con productos de distintas categorías como lo son la tornillería, clavos, varilla, tuercas, abrazadera, alambre, herramientas, equipo de seguridad entre más productos.

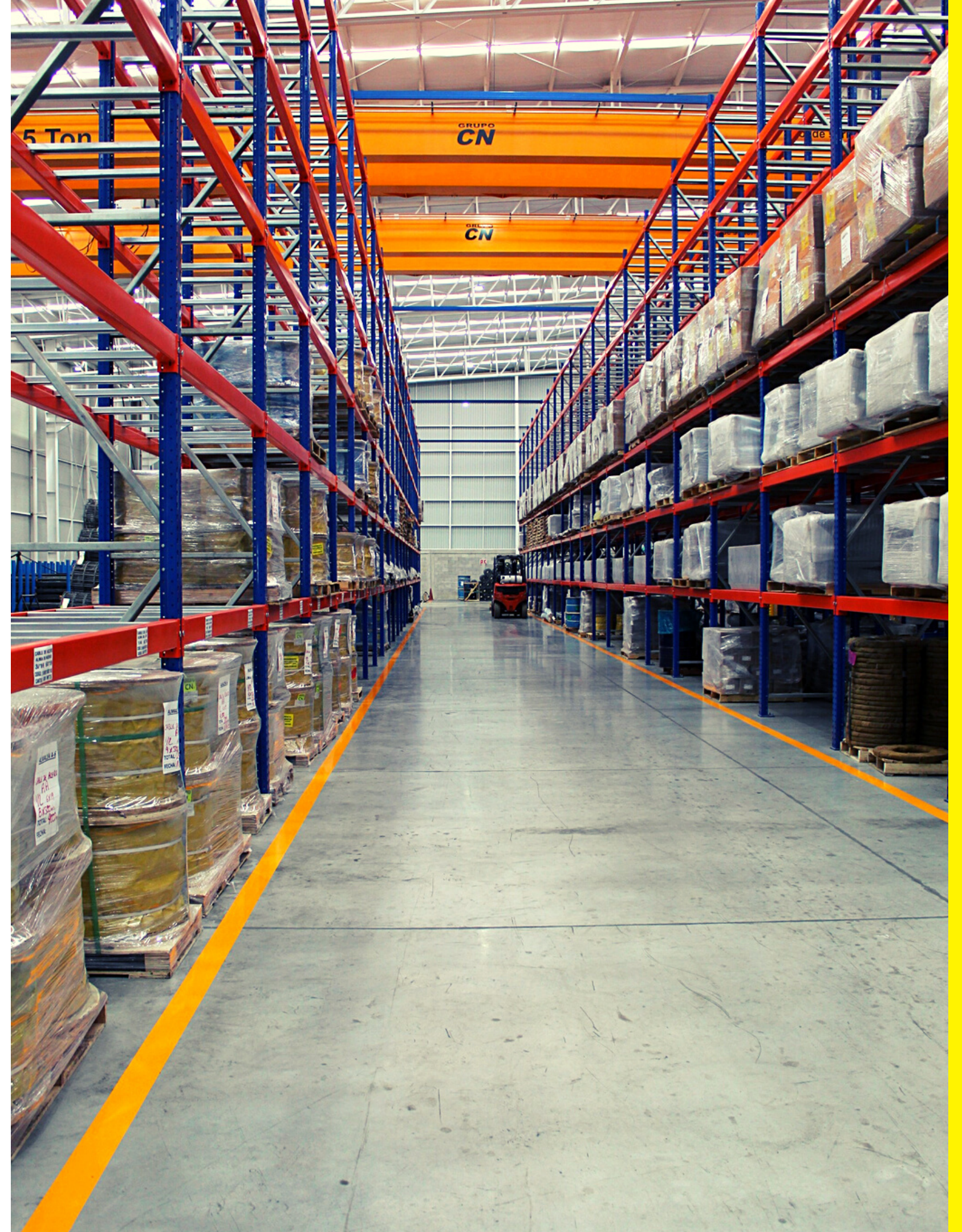

**GRUPO
CN**

Logística Empresarial

grupocnmexico.com



Entregamos más rápido

Contamos con un avanzado centro de distribución logística que nos permite optimizar tiempos de entrega en toda la República mexicana con nuestro gran parque vehicular de camiones y camionetas.

Mejor Servicio

En Clavos Nacionales CN contamos con un equipo de más de 200 agentes expertos de ventas que atienden a más de 10,000 clientes frecuentes en toda la República Mexicana.



Certificaciones

AENOR ha concedido recientemente a la empresa Clavos Nacionales el certificado del Sistema de Gestión de la Calidad, según la norma ISO 9001:2015. Clavos Nacionales CN es una empresa mexicana que desempeña su actividad en el ámbito ferretero, desarrollando productos de la construcción e industrial, con más de 35.000 referencias de productos.

La Planta Reyes, centro que se ha certificado, se dedica a la manufactura de productos derivados del acero (malla electrosoldada, cadena, ganchos para colgar ropa, ente otros), y tornillos forjados en caliente.

Ranking 2021 de México

Clavos Nacionales CN se consolida año tras año como tu mejor opción en productos ferreteros y para construcción.

Ranking basado en un estudio de Mercado Profesional de la consultoría Best Concept.

El Comité Organizador de las 101M tiene el gusto de informar que, como resultado del trabajo de investigación de mercado, realizado de marzo a julio del año 2021 por la consultora BEST CONCEPT, la marca:

CLAVOS NACIONALES SA DE CV

ocupó la posición número:

64

Del Ranking denominado:
"Las 101 Marcas Más Influyentes del Canal Ferretero"

A nombre del Comité Organizador de los miles de comercios minoristas de canal tradicional que emiten su opinión, así como de todo el equipo de trabajo, hacemos este RECONOCIMIENTO a su marca, empresa y equipo humano que la integra. Sin duda, esta posición es resultado, entre muchas cosas del trabajo, disciplina, estrategia, inversión y compromiso de su empresa. ¡Muchas felicidades!

Best Concept Group
101 MARCAS MÁS INFLUYENTES DEL CANAL FERRETERO
TODO FERRETERIA

Maquila

Transformamos mensualmente en nuestras plantas más de 5,000 toneladas de acero en productos de la más alta calidad.

- Clavos
- Tornillería
- Trefilacero
- Micro alambré
- Pijas
- Bobina Forrajera
- Alambres

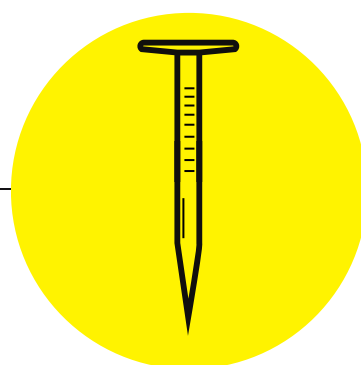

Clavo para
madera con cabeza.

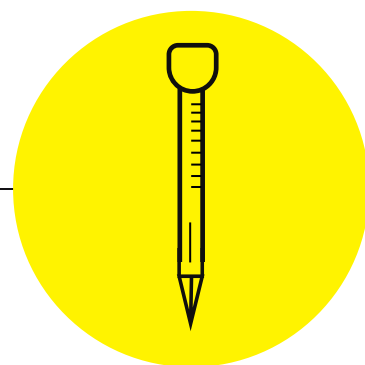

Clavo para
madera sin cabeza.

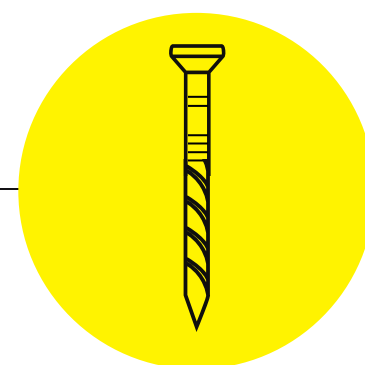

Clavo rolado
para madera.

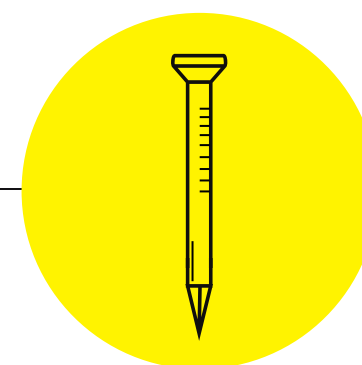

Clavo tomatero
acero cementado.

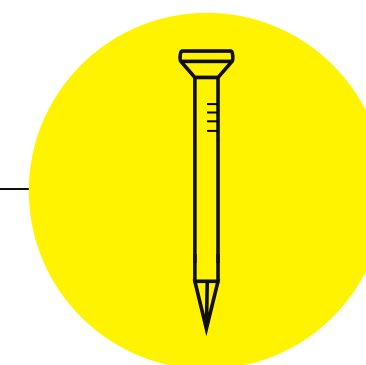

Clavo para concreto
negro o galvanizado.

Clavos

Contamos con distintos tipos de clavos como el clavo para madera con y sin cabeza, rolado, tomatero o clavos para concreto en acabado negro o galvanizado, entre más productos.

Aceros

Trabajamos distintos tipos de terminados de acero como Cold Rolled, Alambre Fosfatado, Alambre Recocido, Cable de Acero, Gancho de Alambre (para ropa), entre más productos.

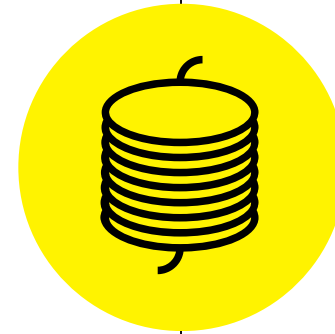

Cable de acero, alma de acero
6 x 19 hilos 1" 25.4 mm.

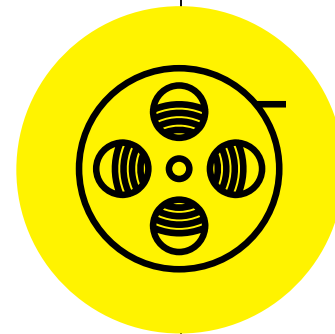

Alambre en rollo acabado
galvanizado electrolítico.

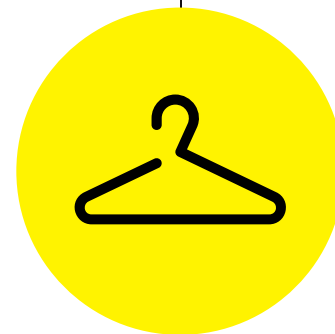

Gancho de alambre para ropa
ámbar y galvanizado calibre 12 ½ 16.

Cabeza hexagonal
Alta resistencia grado 8.

Tornillo estructural pesado
A - 325 Tensión controlada.

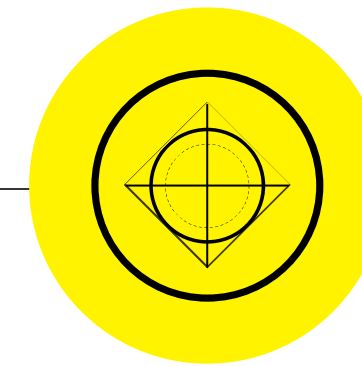
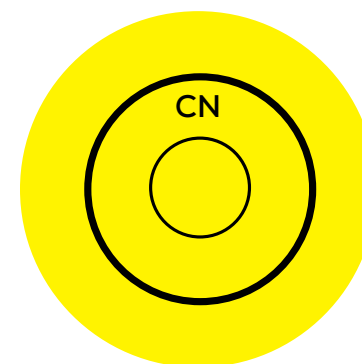
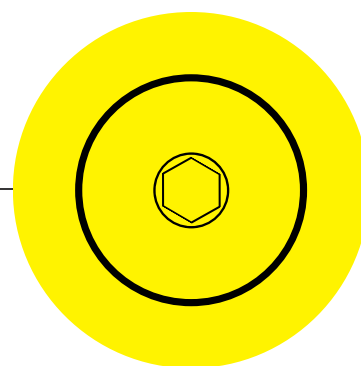
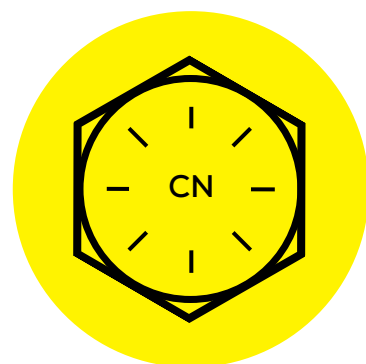
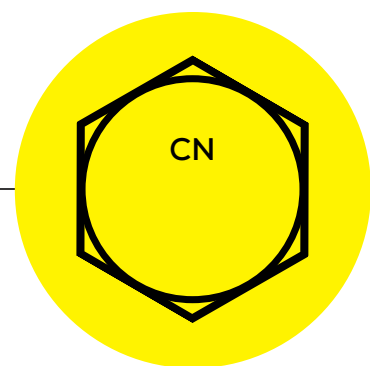

Cabeza hexagonal
Tornillo máquina grado 2.

Tornillo Allen
Cabeza de botón.

Tornillo
tipo coche.

Tornillería

Contamos con una extensa variedad de productos de tornillería como Acero Hexagonal, Allen, Metricos, Coche, Estufa, Pijas, Estructurales, Tuercas, Rondanas estructurales entre otros, con distintos acabados metálicos.

Soportería

Contamos con Unicanal, abrazaderas, taquetes, varillas roscadas, entre otros materiales de soportaría.

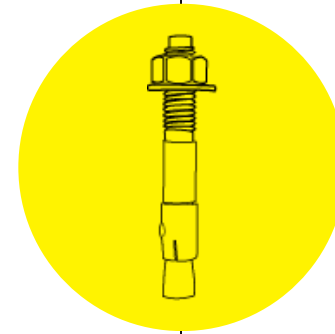

Taquetes arpón.

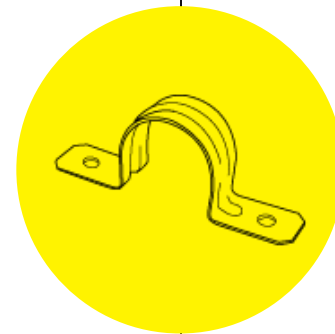

Abrazadera tipo omega.

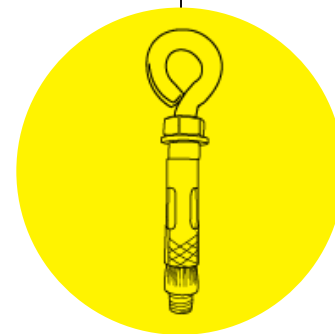

Taquete con argolla tropicalizado.

Construcción

Contamos con una amplia gama de materiales para construcción de la más alta calidad, Alambrón, Anillos, Clavo, Soldadura, Varillas Roscadas, Palas, Picos entre otros.

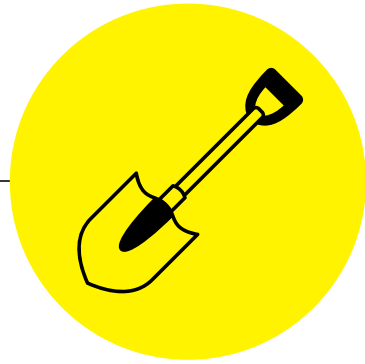

Contamos con distintos productos para construcción.

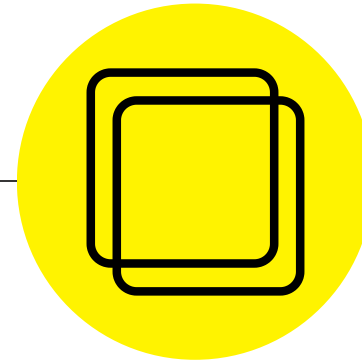

Anillos de alambrón.

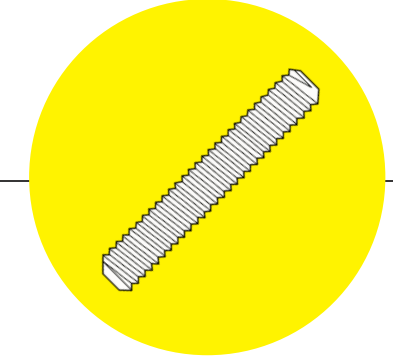

Varilla roscada cuerda UNC.

Equipo de seguridad

Contamos con una amplia gama de equipos de seguridad como Cascos, Botas, Chalecos, Lentes de Seguridad, Tapones auditivos, Guantes entre más productos.



Protector auditivo
B015.

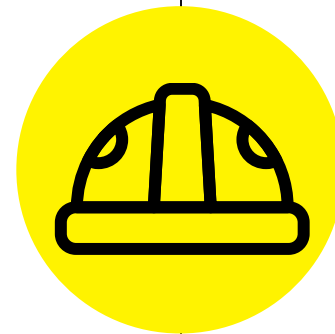

Casco protector de
alto impacto tipo "Y".

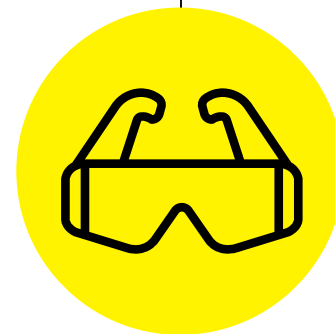

Lentes de seguridad
B510.

GRUPO CN

CLAVOS

CLAVOS PARA MADERA PULIDOS



CLAVOS ROLADOS PARA MADERA



CLAVOS TOMATERO ACERO CEMENTADO PULIDO



CLAVOS LISOS PARA CONCRETO NEGRO O GALVANIZADO



CLAVOS ROLADO COLATADO EN ROLLO



PIJAS

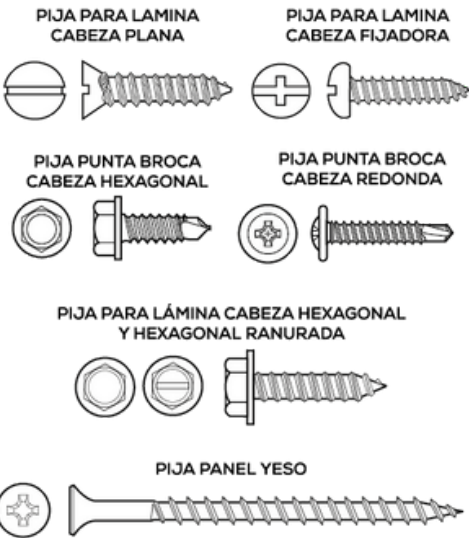

TORNILLO CABEZA HEXAGONAL

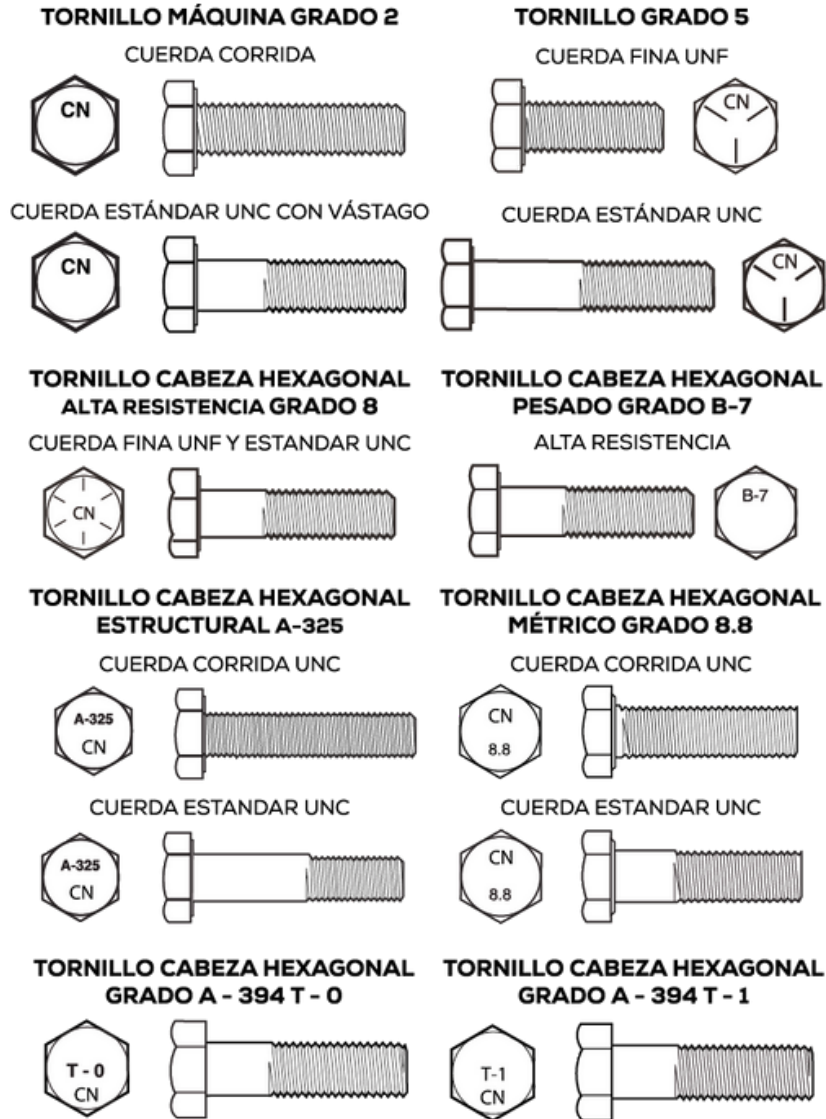

TUERCAS

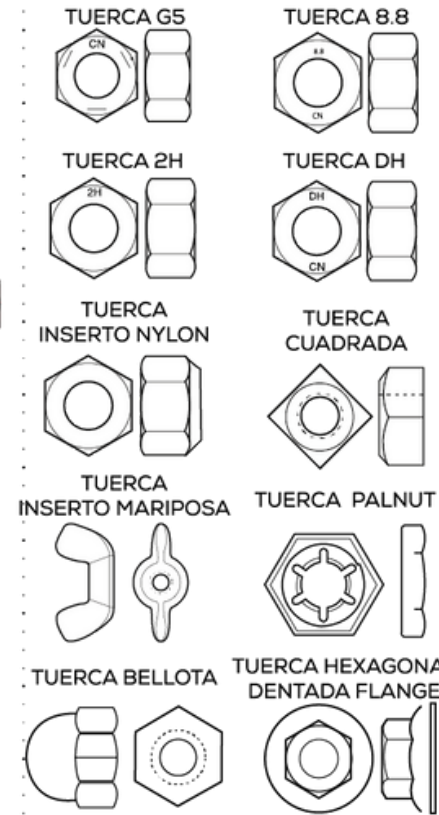

TORNILLOS ESPECIALES

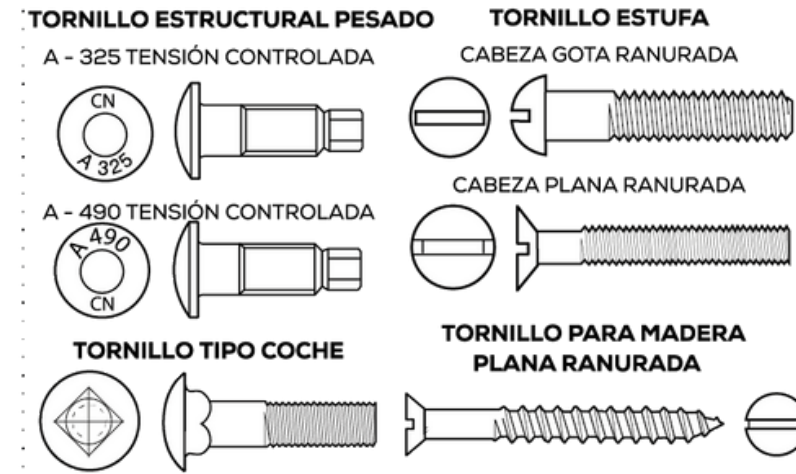

CADENA

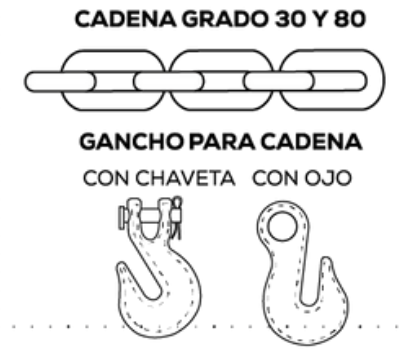

ACEITES / LUBRICANTES



SOPORTERÍA

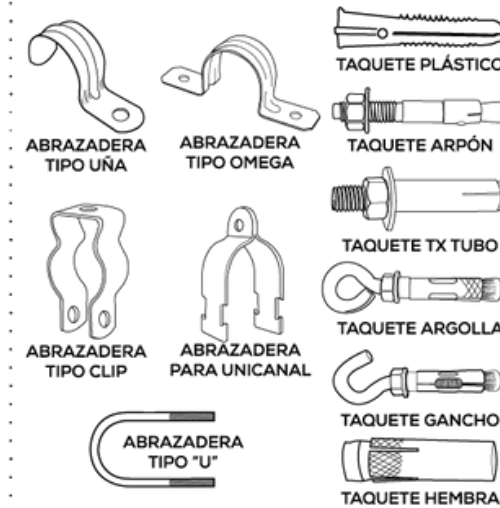

CABLE DE ACERO

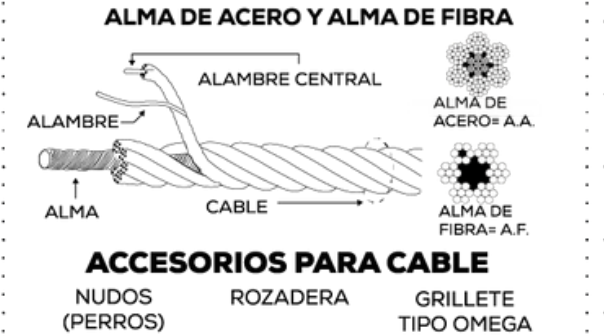

SEGURIDAD INDUSTRIAL



ACERO COLD ROLLED

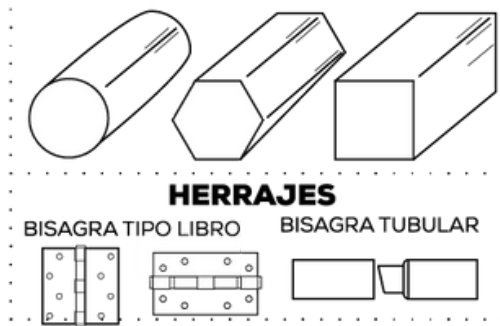

ALAMBRES



HERRAJES

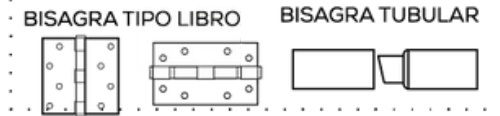

MALLAS

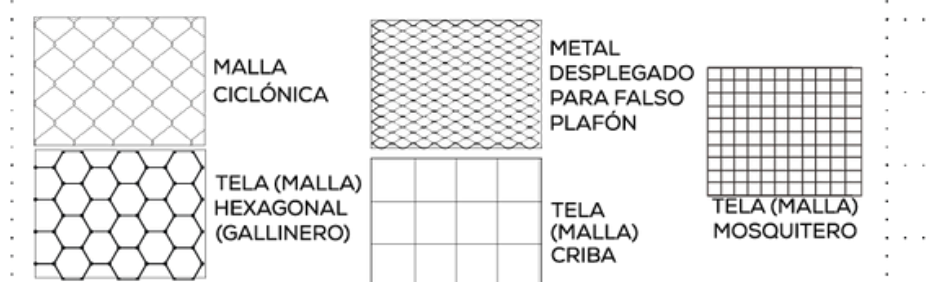

TORNILLO ALLEN

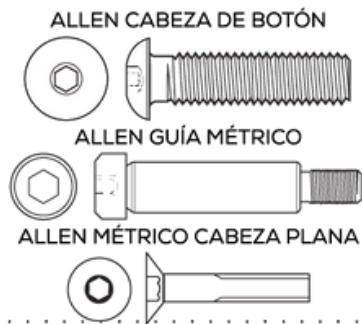

PERNO AUTOSOLDABLE CN

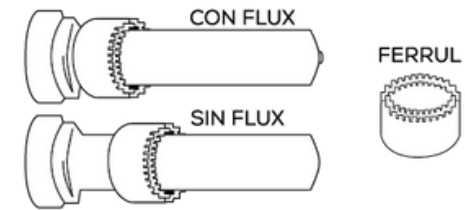

SUJECIÓN

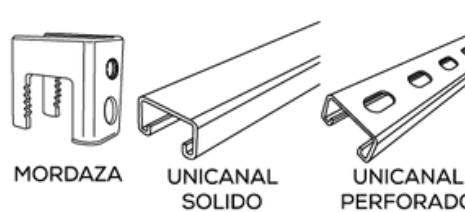

CONEXIONES

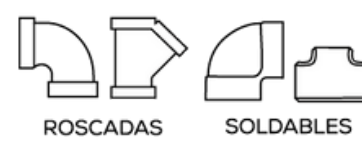

VARILLAS

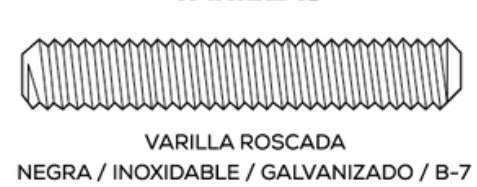

GRUPO
CN

Lubricantes para Motor

Aceites lubricantes con la mas alta calidad y resistencia a la oxidación, su campo de aplicación incluye automóviles de pasajeros, camiones, flotillas comerciales, maquinaria agrícola y equipos de construcción.



Aceites CN

En Clavos Nacionales CN, Contamos con una línea de lubricantes para motor a Diesel, motor a gasolina e industrial.

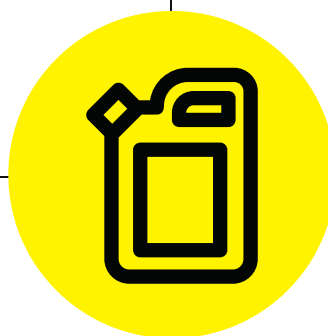

Lubricantes para motor de gasolina o diesel.

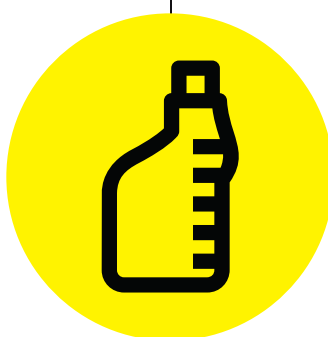

Aceite para Transmisión.



Lubricantes para maquinaria pesada.

Sucursales



Sucursal Tabasco

Cerrada del Cromo
s/n Bodega 2. Ciudad
Industrial, Villa Hermosa
Tabasco C.P. 86010.

Sucursal México

Km. 40.5 Autopista
México-Querétaro.
Fracc. Ind Xhala.
Cuautitlan Izcalli. Edo. de
México. C.P. 54714.

Sucursal Puebla

Gran Avenida #3638
Col. Las Cuartillas. Entre
la 36 y 38 Poniente, C.P.
72130 Puebla, Puebla.

Sucursal Irapuato

Calle Eduardo M. Vargas
#1093 Col. La Moderna.
Entre Blv. Lázaro
Cárdenas y Francisco
Sarabia. Irapuato Gto.
C.P. 36690.

Sucursal Guadalajara

Nueva dirección: Calz.
Jesús González Gallo
2980 Mirador Alamo
Industrial 44895
Guadalajara, Jal.

Nuestras Plantas

Nuestra empresa se ha ido consolidando en el ramo ferretero gracias al compromiso que tenemos con nuestros clientes al brindarles productos de la más alta calidad, es por eso que ahora contamos con 5 sucursales, 3 plantas de maquilado y 1 más de acabados metálicos.

Planta Querétaro



Hacienda El Pozo, la Cañada,
Villa del Marqués, Querétaro.

Planta los Reyes



Km. 19.5 Carretera Federal
México-Puebla, Emiliano Zapata,
Los Reyes la Paz Estado de
México.

Recubrimientos CN



Avenida del canal S/N
Fraccionamiento Industrial Cuautitlán
Izcalli, entre Antonio Lavoisier y Delfín
C.P. 54758.

Algunos de Nuestros Clientes



TOOL[®] CN

Una marca de **CN**

Productos ferreteros y herramientas en un mismo lugar, desde nuestra tienda hasta tu domicilio.

toolcn.mx

GRUPO
CN[®]

Contamos con productos para cada necesidad, entre ellos nuestro nuevo empaque en blister.



¡Gracias por tu atención!

Si tienes alguna duda o aclaración comunícate con nuestro equipo, estamos para servirte en un horario de Lunes a Viernes de 9 am - 6:30 pm, Sábado de 9 am - 2 pm.

 grupocnmexico.com

 grupocn@cnmexico.com.mx

 +52 (55) 5899 0800

GRUPO
CN

 @clavosnacionales

 Clavos Nacionales México

 @grupocnmx

 grupocn-clavosnacionales

 @clavosnacionalesmx

 @clavosnacionalesmx

